



Guide de démarrage rapide

Radio Internet portable









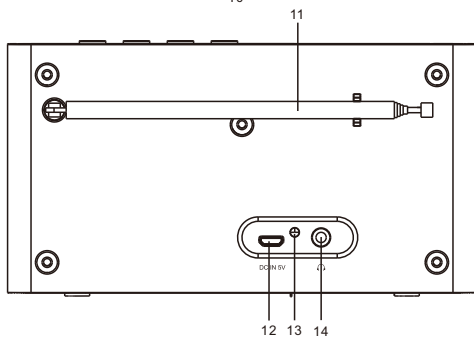
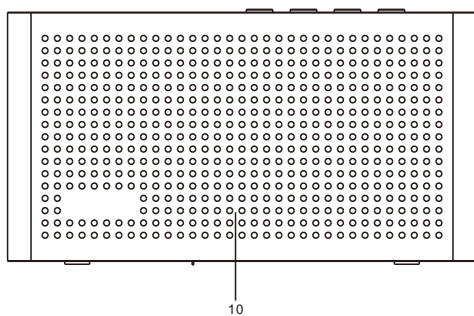
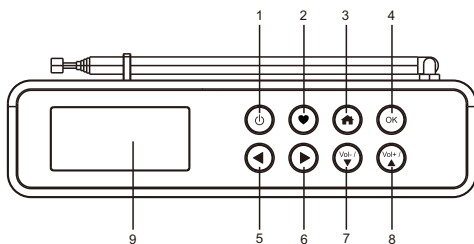

Modèle: WR-26

CONTENU

EMPLACEMENT DES CONTRÔLES	1
COMMENCER	4
CHARGE DE LA BATTERIE.....	4
CONNEXION À VOTRE RÉSEAU SANS FIL	4
VUE D'ENSEMBLE DES CARACTÉRISTIQUES ET DES FONCTIONS	6
RADIO INTERNET	7
MÉDIATHÈQUE.....	9
RADIO DAB	10
RADIO FM	11
BLUETOOTH	12
MINUTERIE DE SOMMEIL	12
CONFIGURATION	13
AJOUTER VOTRE URL FAVORITE/GÉRER LE FAVORI PAR PC.....	18
GUIDE DE DÉPANNAGE.....	19
SPÉCIFICATIONS TECHNIQUES	20

Emplacement des contrôles



1.  Appuyez et maintenez pour allumer / éteindre
2.  Appuyez longuement pour ajouter une station à votre favori
Appuyez et relâchez pour rappeler la liste des favoris
3.  Retour au menu principal / retour à l'écran de lecture
4. OK
Confirmer la sélection
Arrêter la lecture / reprendre la lecture sur la radio Internet
Mute sous DAB, FM et Bluetooth
5.  Navigation / Sortir du menu précédent
Passer à la chanson précédente sous Bluetooth
6.  Navigation / Entrer dans le menu d'édition sous Liste de favoris
Passer à la chanson précédente sous Bluetooth
Sur l'écran de lecture de la radio, appuyez sur le bouton  pour afficher l'horloge, niveau de la batterie et informations radio
7. Vol- /  Réduire le volume / Maintenir enfoncé pour diminuer le volume consécutivement / Navigation
8. Vol+ /  Augmenter le volume / Maintenir appuyé pour augmenter le volume consécutivement / Navigation
9. Afficher
10. Orateur
11. Antenne
12. Port USB pour chargeur la batterie interne
13. Port USB pour chargeur la batterie interne
14. Prise écouteur

Avant de commencer

Veillez vous assurer que les éléments suivants sont prêts:

- Vous avez une connexion Internet haut débit.
- Un routeur haut débit sans fil est correctement connecté à Internet. La radio prend en charge les connexions sans fil B, G et N (le routeur sans fil N peut également être utilisé avec le réglage sur B ou G).
- Vous connaissez le code / mot de passe de cryptage des données WEP (Wired Equivalent Privacy) ou WPA (Wi-Fi Protected Access). Vous devez entrer le code correct lorsque la radio est connectée au routeur sans fil pour une connexion réseau.

Si vous ne connaissez pas le code / mot de passe, s'il vous plaît contacter la personne / technicien qui a configuré le routeur / réseau pour vous.

- La radio peut fonctionner via une connexion réseau sans fil (connexion Wi-Fi)

Précautions

- La radio ne doit pas être utilisée dans un environnement à haute température ou très humide pendant des périodes prolongées car cela pourrait endommager l'appareil.
- Tenez la radio à l'écart des liquides car elle pourrait être endommagée. Veuillez éteindre immédiatement la radio si de l'eau ou des liquides sont renversés dans la radio. Consultez le magasin où vous avez acheté cette radio pour toute question.
- Évitez d'utiliser ou de stocker l'appareil dans un environnement poussiéreux ou sableux.
- N'ouvrez pas et ne réparez pas la radio vous-même.
- Utilisez uniquement la tension d'entrée d'alimentation spécifiée pour charger la batterie. Le branchement d'un bloc d'alimentation avec un calibre différent causera des dommages irréversibles à la radio et peut être dangereux.
- Nettoyer uniquement avec un chiffon sec

COMMENCER

La radio est alimentée par la batterie au lithium intégrée. Un câble USB est fourni dans l'emballage du produit.

Appuyez et maintenez le bouton d'alimentation pour allumer.
Pour éteindre la radio, maintenez le même bouton enfoncé.

CHARGE DE LA BATTERIE

Vous pouvez vérifier que le niveau de charge de la batterie reste sur la radio.

Lorsque la radio est en cours de lecture, appuyez sur la touche « ► ». L'indicateur de pile apparaît sur la rangée supérieure de l'écran, en alternance avec l'état du menu.

Lorsque la batterie est faible, le voyant de la batterie continue de clignoter pour vous rappeler de charger la batterie.

Pour charger la batterie, connectez la fiche micro USB au port situé à l'arrière de la radio, connectez l'autre extrémité à une source d'alimentation fournie en sortie 5V. Le voyant s'allume en rouge pour indiquer que la batterie est en cours de chargement.

Le voyant passe au vert lorsque le chargement est terminé.

Remarque: le chargement peut prendre beaucoup plus de temps si la radio est en cours de chargement.

CONNEXION À VOTRE RÉSEAU SANS FIL

- Maintenez la touche « Ⓞ » enfoncée pour allumer la radio. Il affichera comme suit:
- S'il s'agit d'une première utilisation, l'assistant de configuration du réseau s'affiche. Choisissez Oui pour lancer la configuration du réseau.
- Appuyez sur la touche « ◀ » pour sélectionner Oui et appuyez sur « OK » pour confirmer.

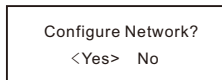

- Sélectionnez Ajouter / Supprimer AP de la liste (AP est le point d'accès), utilisez les boutons « ▲ ▼ ».
- Appuyez sur le bouton pour faire défiler et appuyez sur OK pour confirmer, puis choisissez Ajouter un AP (Scan):

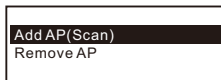
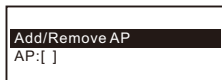

• Il commencera à scanner les réseaux Wi-Fi disponibles. Faites défiler jusqu'à votre réseau et appuyez sur « **OK** » pour confirmer. Si votre réseau Wi-Fi est protégé par un mot de passe, il vous sera demandé de saisir la phrase secrète / le mot de passe.

Voici les étapes pour entrer le mot de passe.

Utilisez le bouton « **▲ / ▼** » pour faire défiler les caractères. Lorsque celui qui convient est mis en surbrillance, appuyez sur la touche « **▶** » pour saisir le caractère suivant. Quand il s'agit du dernier caractère du mot de passe et que celui-ci est mis en surbrillance, appuyez sur « **OK** » pour confirmer.

Remarque: le mot de passe est sensible à la casse. Veuillez consulter le responsable de la configuration de votre réseau si vous ne connaissez pas le mot de passe.

Lorsque la connexion Wi-Fi est établie, l'association terminée s'affiche brièvement. Il affichera ensuite le menu principal comme suit:



Remarque:

- Utilisez toujours le bouton **◀** pour sortir au menu précédent.
- La radio dispose d'un "menu d'état" pour afficher les informations de date / heure et l'indicateur de charge de la batterie. Sous l'écran de lecture de la radio Internet, DAB et FM, appuyez sur la touche **▶**. Le "menu d'état" apparaît.



VUE D'ENSEMBLE DES CARACTÉRISTIQUES ET DES FONCTIONS

Appuyez sur < 🏠 > pour accéder au menu principal.
Faites défiler en appuyant sur le bouton "Haut / Bas".

My Favorite	Pour afficher la liste des stations favorites qui ont été affectées aux présélections. Il y a jusqu'à 99 présélections disponibles.
Radio internet	Commencez à explorer les stations de radio et la musique du monde entier ici.
Médiathèque	Vous pouvez parcourir et diffuser de la musique depuis votre réseau via des appareils compatibles UPnP ou DLNA.
Radio DAB	Captez des signaux radio DAB+ et DAB si disponibles dans votre région.
Radio FM	Captez des stations de radio FM normales dans votre région.
Bluetooth	Lecture Bluetooth, pour écouter un flux audio (recevoir) d'un autre appareil compatible Bluetooth après les avoir appairés/connectés.
Minuteur de mise en veille	Activez le minuteur pour mettre la radio en veille après l'écoulement du temps sélectionné.
Configuration	Plus d'options/de réglages sont disponibles pour personnaliser à votre guise.

RADIO INTERNET

Dans le menu principal, choisissez **Internet Radio** et vous trouverez les options ci-dessous :

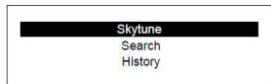

Skytune

Sélectionnez **Skytune** pour profiter de milliers de stations de radio dans le monde entier. Vous pouvez filtrer votre recherche par région, genre musical et discussion.



L'option **Local Radio** vous permet d'accéder rapidement aux stations disponibles dans votre région via une connexion Internet.

Remarque - Vous pouvez modifier la région de la radio locale dans **Configuration > Local radio setup**. Veuillez vous reporter à la section 11 pour les détails.

Rechercher

Au lieu de parcourir la liste des stations de radio, vous pouvez saisir quelques caractères de la station souhaitée pour filtrer/présélectionner les listes.

Écoutes récentes

La radio mémorise jusqu'à 99 des stations que vous avez écoutées. Si vous avez écouté plus de 99 stations, la première que vous avez écoutée sera remplacée.

Commencer à écouter la radio internet

Lorsque vous commencez à écouter une station de radio, plus d'informations radio peuvent être affichées. Appuyez sur le bouton droit dans l'état de l'écran de lecture ci-dessous :

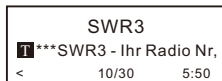

Chaque fois que vous appuyez sur la touche ►, vous verrez diverses informations, par exemple l'heure, le débit binaire, le nom de la chanson, le nom de l'artiste (si disponible), la grande horloge et le logo de la station de radio (si disponible) :

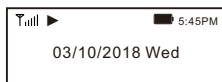

Mes Favoris

Cela sert à afficher la liste des stations favorites qui ont été affectées aux présélections.

Préréglager une station

Lorsqu'une station de radio est en cours de lecture, maintenez enfoncée la touche " ♥ " de l'appareil, la station est ensuite ajoutée à la liste des favoris.

Vous pouvez stocker jusqu'à 99 préréglages.

La nouvelle station ajoutée apparaîtra toujours dans le dernier élément de la liste des favoris.

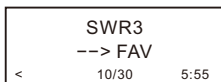

une notification apparaîtra
--> FAV signification
une station a été
ajouté au favori

La nouvelle station ajoutée apparaîtra toujours comme le dernier élément de la liste des favoris. Vous pouvez enregistrer jusqu'à 99 présélections.

Rappeler une station

Appuyez sur le bouton " ♥ " de la radio et relâchez-le pour rappeler la liste des favoris ou accédez à Mon favori dans le menu principal et sélectionnez-le pour confirmer.

Modifier votre liste de favoris

Dans la liste des favoris, sélectionnez la station de radio que vous souhaitez modifier, puis appuyez sur la touche ►. Vous accéderez au menu « Edit » présentant les options suivantes :

Move down - Pour faire descendre le classement d'une station.

Move up - Pour faire monter le classement d'une station.

Delete - Pour supprimer une station particulière.

MÉDIATHÈQUE

L'appareil prend en charge UPnP et est compatible avec DLNA. Cela permet de diffuser de la musique depuis votre réseau. Cependant, vous devez disposer d'un appareil compatible sur votre réseau pouvant fonctionner en tant que serveur. Cela peut être, par exemple, un disque dur de réseau ou un PC conventionnel avec, par exemple, Windows 8 via lequel l'accès au dossier partagé ou au partage de médias est autorisé. Les dossiers peuvent alors être parcourus et lus sur l'appareil.

Remarque - Assurez-vous que votre ordinateur portable est sur le même réseau Wi-Fi que la radio avant de commencer à utiliser cette fonction.

Musique en streaming

- Une fois que le serveur compatible UPnP/DLNA est configuré pour partager des fichiers multimédias avec votre radio, vous pouvez démarrer la musique en streaming.
- Dans le menu principal, sélectionnez **Media Center** et choisissez **UPnP**.
- La radio peut prendre quelques secondes pour terminer la recherche des serveurs UPnP disponibles. Si aucun serveur UPnP n'est trouvé, elle affiche **Empty List**.
- Après une recherche réussie, sélectionnez votre serveur UPnP.
- La radio affiche les catégories de médias disponibles à partir du serveur UPnP, par exemple « Music », « Playlists », etc.
- Choisissez les fichiers multimédias que vous souhaitez lire. Vous pouvez définir le mode de lecture dans **Configuration > Playback setup**.

Ma liste de lecture

Vous pouvez créer votre propre liste de lecture pour les fichiers de musique UPnP. Choisir et mettez en surbrillance la chanson que vous souhaitez ajouter à la liste de lecture, maintenez la touche « **OK** » enfoncée. bouton. La chanson sera ajoutée à Ma playlist.

Supprimer ma liste de lecture

Supprimez tous les morceaux de « My Playlist » pour permettre la préparation d'une nouvelle liste de lecture.

Remarque - Si des serveurs compatibles DLNA sont disponibles, suivez les étapes décrites ci-dessus pour parcourir les fichiers audio provenant d'un appareil compatible DLNA sur l'appareil de lecture.

RADIO DAB

S'il existe une radiodiffusion audio (DAB) dans votre région, l'appareil peut également capter les stations DAB. L'appareil prend en charge à la fois DAB et DAB+.

Placez l'appareil près d'une fenêtre et déployez l'antenne aussi loin que possible pour obtenir la meilleure réception. Vous devrez peut-être ajuster la longueur ou la direction de l'antenne pour optimiser la réception.

Faites défiler le menu principal jusqu'à **DAB Radio**, appuyez sur « **OK** » pour commencer.

Il vous demandera si vous souhaitez **Scan DAB Station**. Appuyez sur « **OK** » pour lancer la recherche et l'appareil affichera la progression du nombre de canaux reçus. Lorsque cela est fait, une page prédéfinie correspondant à votre action s'affiche.



Vous pouvez sélectionner le canal et commencer à l'écouter. Chaque fois que vous souhaitez ajouter à Mes Favoris, maintenez enfoncé le bouton " ♥ " de l'appareil.

ajouter à la liste des favoris, appuyez et relâchez le bouton " ♥ " pour rappeler la liste des favoris. Appuyez toujours sur la touche ◀ pour revenir à la liste des présélections.

Remarque - Il affiche diverses informations telles que le nom de la station, la fréquence radio et les textes défilants (le cas échéant) sur l'écran de lecture.



Appuyez sur le bouton [▶] pour afficher la date, l'heure et le niveau de la batterie.

Les nouvelles stations de radio numériques doivent être captées automatiquement par la radio si elles font partie d'un multiplex que vous avez déjà reçu. Sinon vous devez faire le balayage prédéfini à nouveau.

Radio FM

Placez l'appareil près d'une fenêtre et déployez l'antenne aussi loin que possible pour obtenir la meilleure réception. Vous devrez peut-être ajuster la longueur ou la direction de l'antenne pour optimiser la réception.

Faites défiler le menu principal jusqu'à **FM Radio**, appuyez sur « **OK** » pour commencer.

Il vous demandera si vous souhaitez rechercher une station FM. Appuyez sur « **OK** » pour lancer la recherche et l'appareil affichera la progression du nombre de canaux trouvés. Lorsque cela est fait, les canaux trouvés seront automatiquement enregistrés dans les présélections et la liste correspondant à votre action sera affichée.

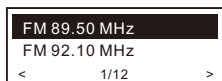

Vous pouvez sélectionner le canal et commencer à l'écouter. Chaque fois que vous souhaitez en ajouter un à **My Favorite**, maintenez enfoncé le bouton " ♥ " pour ajouter un favori, appuyez et relâchez le bouton " ♥ " pour rappeler la liste des favoris.

Appuyez toujours sur la touche ◀ pour revenir à la liste des présélections.

Remarque - Lorsque vous écoutez une radio FM, appuyez sur la touche ▶ pour afficher plus d'informations sur la radio, chaque fois que vous appuyez sur la touche ▶, diverses informations s'affichent en même temps, telles que la fréquence radio et une grande horloge.

Recherche manuelle

Pour syntoniser manuellement la fréquence, appuyez longuement sur la molette « **OK** » de l'appareil, jusqu'à ce que « **Tuning** » s'affiche sur l'écran, dans le coin inférieur droit. Utilisez les boutons ◀/▶ pour syntoniser la fréquence. Lorsque vous avez terminé, appuyez longuement sur la touche « **OK** » pour abandonner le réglage manuel.

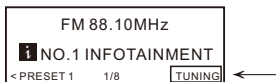

BLUETOOTH

Avant que la transmission entre votre appareil Bluetooth et la radio soit possible, les deux appareils doivent être appairés. Ce processus s'appelle « pairing ». L'appareil sert de récepteur pour recevoir le flux de musique à jouer sur celui-ci.

Si vous avez déjà effectué l'appairage à un appareil Bluetooth, cette connexion sera automatiquement restaurée lorsque les deux appareils sont à portée l'un de l'autre et que le fonctionnement Bluetooth a été sélectionné sur la radio. « Pairing » n'a pas besoin d'être répété. Cette fonction peut toutefois devoir être activée sur votre appareil Bluetooth.

1. Appuyez sur la touche «  » pour afficher le menu de sélection correspondant aux différents modes de fonctionnement.
2. Utilisez la touche ▲/▼ pour sélectionner le mode de fonctionnement Bluetooth et appuyez sur la molette de numérotation.
3. Passez à l'appareil Bluetooth auquel vous souhaitez connecter la radio et activez le mode d'appairage ici. L'appareil recherche les appareils Bluetooth dans la plage de réception.
4. Lorsque la radio est trouvée, votre appareil Bluetooth affiche son nom : WR-26.
5. Sélectionnez la radio sur votre appareil Bluetooth.
6. Lancez la lecture sur votre appareil Bluetooth.

La lecture a maintenant lieu à l'aide de la radio

MINUTERIE DE SOMMEIL

Vous pouvez régler la minuterie pour laisser la radio se mettre en veille après une durée de 15 à 180 minutes.

Dans le menu principal, choisissez Arrêt programmé et appuyez sur «OK». Choisissez votre période souhaitée et appuyez sur «OK» pour confirmer. L'icône "z" apparaît dans la rangée supérieure du menu d'état (appuyez sur le bouton ► écran de lecture pour afficher le menu d'état).

Pour voir le temps restant pour la minuterie d'arrêt, choisissez Arrêt programmé dans l'écran principal. menu et appuyez sur «OK». Il montrera le temps restant pour se mettre en veille.

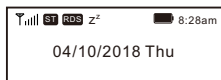

CONFIGURATION

Vous trouverez ici les options et réglages complets disponibles pour configurer votre appareil.

Réseau Wi-Fi

➤ **Ajouter/Supprimer un AP**

Add AP - Cette fonction recherche une liste des routeurs aux alentours.

Remove AP - Si vous avez déjà ajouté un routeur et souhaitez le supprimer, choisissez cette option. Remarque - Amenez toujours l'appareil à moins de 2 mètres du routeur Wi-Fi pour le configurer.

➤ **AP: []**

Si vous avez ajouté plusieurs routeurs sur la radio et souhaitez en changer, sélectionnez cette option pour le faire.

➤ **Signal**

Cela montre la force du signal Wi-Fi du routeur Wi-Fi reçu par la radio. Généralement, les niveaux de signal inférieurs à -70 dBm sont au plus bas et si cela affecte la réception de votre radio, vous devrez peut-être optimiser l'emplacement du routeur ou vérifier qu'il ne présente pas de problème lui-même.

➤ **IP**

L'adresse IP est réglée par défaut sur **Dynamic**. Sélectionnez **Fixed** pour passer à une adresse IP fixe en fonction de l'état de votre réseau.

➤ **DNS**

Le DNS est réglé par défaut sur **Dynamic**. Sélectionnez **<Fixed>** pour passer à un DNS fixe en fonction de l'état de votre réseau.

Canaux Wi-Fi

Tous les canaux Wi-Fi ne sont pas disponibles dans tous les pays. Il peut y avoir des variations entre les pays. Par conséquent, il est nécessaire de choisir les canaux Wi-Fi pour garantir une performance satisfaisante du Wi-Fi.

Nous avons déjà défini les canaux en fonction des exigences de chaque pays. Choisissez le pays dans lequel vous vous trouvez pour obtenir le bon canal.

Europe/United Kingdom est défini par défaut, appuyez sur la molette « **OK** » pour modifier la sélection du pays.

Date et heure

La radio définira votre heure locale automatiquement une fois la connexion Internet terminée. Si vous souhaitez effectuer un réglage manuel, effectuez les changements à l'aide des options suivantes :

➤ **Fuseau horaire**

Réglage automatique du fuseau horaire : Cette option est définie par défaut.

Réglage manuel du fuseau horaire : Choisissez cette option si vous souhaitez définir l'heure dans une autre région. Choisissez et mettez en surbrillance la région/ville que vous préférez et appuyez sur « **OK** » pour confirmer.

Couplée avec NTP (utiliser l'heure du réseau), l'heure d'été (DST) sera réglée automatiquement si vous choisissez d'utiliser l'heure du réseau (NTP).

➤ **Définir le format de l'heure**

Choisissez la notation de 12 heures ou de 24 heures que vous préférez.

➤ **Définir le format de la date**

NTP (utiliser l'heure du réseau)

NTP est conçu pour synchroniser l'horloge d'un appareil avec un serveur temporel. Votre appareil se synchronise par défaut avec le serveur temporel à chaque mise sous tension et connexion à Internet. Cela garantit un très haut degré de précision de l'horloge de l'appareil. Vous pouvez la modifier pour utiliser un autre serveur temporel en saisissant l'adresse URL (voir le serveur NTP ci-dessous). Vous pouvez choisir « Do not use network time » si vous ne le souhaitez pas utiliser de serveur temporel.

Si vous choisissez de ne pas utiliser NTP pour la synchronisation de l'horloge, mettez en surbrillance le protocole NTP (Network Time Protocol) et appuyez sur « **OK** » pour effectuer la modification. Vous verrez « Set Date & Time » s'afficher dans le menu. Sélectionnez cette option et réglez la date et l'heure comme vous le souhaitez.

Serveur NTP

NTP est conçu pour synchroniser l'horloge d'un appareil avec un serveur temporel. Le serveur utilisé pour l'appareil est affiché ici.

Langue

La langue par défaut est l'anglais, vous pouvez choisir d'autres langues préféré. Faites défiler avec les boutons ▲/▼ jusqu'à l'élément "  " avec et appuyez sur OK. Faites défiler pour mettre en surbrillance et appuyez sur OK pour sélectionner la langue de votre choix. Anglais, Français, espagnol, italien, allemand, néerlandais, polonais, russe et simplifié Les chinois sont disponibles.

Radio locale

La radio est réglée par défaut pour détecter les stations de radio dans votre région. automatiquement via une connexion Internet et ces stations peuvent être accessible en sélectionnant Radio locale sous Skytune>

Radio locale. Vous pouvez définir également Local dans une autre région si vous le souhaitez. Mettez en surbrillance la radio locale et appuyez sur OK. Choisissez Manual-set Local radio pour modifier le paramètre de région.

Configuration DAB

➤ **Recherche des présélections DAB**

Vous pouvez toujours effectuer une nouvelle recherche des canaux DAB en sélectionnant cette option. Tous les présélections et canaux actuels seront effacés.

➤ **Présélection des radios DAB**

Les stations DAB recherchées seront listées ici pour être gérées. Vous pouvez déplacer la position ou même supprimer une station. Faites défiler jusqu'à la station et appuyez sur la touche

Configuration FM

➤ **Région FM**

Choisissez la région en fonction de votre emplacement physique pour définir la plage de recherche de l'appareil.

➤ **Recherche des présélections FM**

Vous pouvez toujours effectuer une nouvelle recherche des canaux DAB en sélectionnant cette option. Tous les présélections et canaux actuels seront effacés.

La radio ayant la fréquence la plus basse des valeurs recherchées sera mise en surbrillance. La liste des présélections sera enregistrée à moins qu'une nouvelle recherche des présélections ne soit effectuée.

➤ **Présélection des radios FM**

Vous pouvez ajuster le classement prédéfini à l'aide de « Move down », « Move up » ou « Delete it ». Mettez en surbrillance l'une des présélections, puis appuyez sur la touche ►, pour accéder au menu « Edit ». Appuyez toujours sur la touche ◀ pour revenir à la liste des présélections.

Configurer la lecture

Ceci permet de définir le mode de lecture dans un streaming compatible UPnP/DLNA : Repeat All, Repeat Once ou Shuffle.

Reprendre au Redémarrage

Cette fonction est sur ON par défaut. La radio reprendra son dernier état de fonctionnement lorsqu'elle sera mise sous tension la fois suivant, par exemple si elle était en train de jouer une station de radio avant la mise hors tension, elle recommencera à jouer la dernière station écoutée à la prochaine mise sous tension.

Rétro-éclairage

Vous pouvez définir le niveau de rétroéclairage de l'écran selon vos préférences. Deux réglages sont possibles : Mode et niveau

➤ **Mode - Normal ou Économie d'énergie**

Normal - l'affichage maintient en permanence le même niveau de luminosité sans l'atténuer.

Dim - l'affichage s'assombrit après 20 secondes si aucune manipulation n'est effectuée sur la radio.

➤ **Niveau - Lumineux et tamisé**

Bright - Permet d'ajuster le niveau de luminosité en mode normal.

Dim - Permet d'ajuster le niveau de luminosité en mode tamisé.

➤ **Gradateur en mode veille**

Lorsque la radio est en mode veille, tournez la molette « **OK** » pour régler le niveau de rétroéclairage selon vos préférences, surtout pendant la nuit.

EQ (égaliseur)

Réglez l'égaliseur en fonction de vos préférences d'écoute.

Période tampon

Vous pouvez parfois avoir une écoute inégale de la radio Internet. Cela peut se produire si la connexion Internet est lente ou si une congestion du réseau se produit. Pour aider à améliorer la situation, vous pouvez choisir une période tampon plus longue pour capter quelques secondes de flux radio avant de commencer à écouter.

La valeur par défaut est 2 secondes. Vous pouvez choisir 5 secondes si vous souhaitez avoir une période de mise en mémoire tampon plus longue.

Informations

Affichez les informations sur le réseau et le système de votre radio.

Lorsque vous utilisez votre PC pour gérer les stations de « My favorites », vous devez utiliser l'adresse IP et vous pouvez afficher ces informations d'ici. Saisissez ensuite l'adresse IP (Configuration> Info> Réseau> IP) dans la fenêtre de saisie du navigateur de votre PC.

Mise à jour de version

Une version du logiciel peut être disponible de temps à autre pour mettre à jour les fonctionnalités de la radio. Vérifiez régulièrement les actualisations pour garder votre radio à jour avec le dernier logiciel.

Réinitialiser

Vous pouvez effectuer la réinitialisation pour effacer tous les réglages et revenir à ceux par défaut. Veuillez noter que toutes les présélections de la station, les réglages et la configuration seront effacés après avoir effectué la réinitialisation.

Remarque: si la radio ne répond pas ou si vous raccrochez, réinitialisez-la en maintenant enfoncés les boutons "Power" et "Home" jusqu'à ce que la radio soit allumée.
éteint.

AJOUTER VOTRE URL FAVORITE/GÉRER LE FAVORI PAR PC

Vous pouvez ajouter votre station de radio favorite si vous connaissez l'URL du flux audio publié de la radio.

Nous fournissons un serveur intégré dans votre radio et vous pouvez gérer vos stations favorites à tout moment pour les ajouter à la liste ou modifier celle-ci. Suivez les étapes ci-dessous pour accéder au serveur intégré :

- Connectez votre PC au même réseau Wi-Fi que votre radio.
- Localisez l'adresse IP de l'une des manières suivantes :
Choisissez **Network** et faites défiler jusqu'à IP pour afficher l'adresse IP.
- Dans le menu principal, accédez à **Configuration > Information > Network > IP**.
- Ouvrez le navigateur Web (nous prenons en charge Internet Explorer et Chrome) sur votre PC et tapez l'adresse IP de la radio (par exemple, 192.168.1.11). L'écran apparaîtra comme ci-dessous :

The screenshot shows a web browser window with the title "MY FAVOURITE" and a language dropdown set to "English". The main content area is titled "Channel Presets" and contains a table with two entries:

ID	Channel Name	Channel URL	Info	Edit	Delete
1.	France Info	Channel URL is maintained by Skytune	Info	Edit	Delete
2.	Europe 1	Channel URL is maintained by Skytune	Info	Edit	Delete

Below the table are navigation buttons: "Move", "ID", "To ID", "Previous", "Next", "Current No.", and "Page".

The "Add Channel" section below contains the following form fields:

- Channel Name:
- Channel URL:
- Channel Country:
- Genre of Channel:

At the bottom of the form are "Save" and "Reset" buttons.

- Vous pouvez saisir le nom et l'URL d'une nouvelle station de radio dans la section « Add channel », puis cliquer sur « Submit ». La nouvelle station se synchronisera immédiatement avec la liste de favoris de votre radio. Vous pouvez ajouter jusqu'à 99 stations de radio.

GUIDE DE DÉPANNAGE

Problème	Cause	Solutions
Impossible de se connecter au réseau Wi-Fi	Réseau en panne	<ul style="list-style-type: none"> ➤ Confirmez qu'un ordinateur connecté par Wi-Fi ou Ethernet filaire peut accéder à Internet (c'est-à-dire qu'il peut naviguer sur le Web) en utilisant le même réseau. ➤ Vérifiez qu'un serveur DHCP est disponible ou que vous avez configuré une adresse IP statique sur la radio. ➤ Vérifiez que votre pare-feu ne bloque aucun port sortant. Au minimum, la radio doit avoir accès aux ports UDP et TCP 80,443, 8008 et le port 53 pour le DNS.
	Le routeur restreint l'accès aux adresses MAC répertoriées	<p>Obtenez l'adresse MAC dans Configuration > Information > Network</p> <ul style="list-style-type: none"> > Wi-Fi MAC et ajoutez-la à la liste d'équipements autorisée sur votre point d'accès. Remarque : La radio dispose d'adresses MAC distinctes pour les réseaux filaires et sans fil;
	Puissance du signal Wi-Fi insuffisante	<ul style="list-style-type: none"> ➤ Vérifiez la distance jusqu'au routeur ; regardez si un ordinateur peut se connecter au réseau à cet endroit ➤ Optimisez la distance de l'emplacement du routeur
	Méthode de chiffrement inconnue	<p>Modifiez la méthode de chiffrement sur le routeur. La radio prend en charge WEP, WPA, WPA2</p>
	Le pare-feu empêche l'accès	<ul style="list-style-type: none"> ➤ Windows Media Player : varie - les pare-feu qui ne sont pas de Microsoft peuvent nécessiter la configuration d'UPnP. ➤ Essayez d'autres routeurs et voyez si la radio peut se connecter, ou si hotspot est disponible sur votre appareil mobile, essayez de voir si ça se voit.
Si votre radio peut se connecter au réseau avec succès, mais ne peut pas jouer certaines stations		<ul style="list-style-type: none"> ➤ La station ne diffuse pas à cette heure de la journée (rappelez-vous qu'elle peut être située dans un fuseau horaire différent). ➤ Trop de personnes essaient de se connecter au serveur de la station de radio et sa capacité est insuffisante. ➤ La station a atteint le nombre maximum autorisé d'auditeurs simultanés. ➤ Le lien vers la radio est obsolète. Les liens de streaming seront mis à jour régulièrement ou s'il vous plaît contactez notre service client.

Problème	Cause	Solutions
Si ça se voit "Liste vide" quand "Skytune" est choisi.		Vérifiez si l'historique ou le favori liste peut jouer. S'il n'y a pas de problème, veuillez réessayer plus tard après 30 minutes. Si les stations sous ces listes ne peuvent pas jouer, vérifiez la Connexion Internet / câble.
Si "Skytune pas prêt" quand Skytune est choisi.		Essayez de lire la liste sous Historique ou Préféré. Si les deux ne peuvent pas jouer, vérifiez votre connexion internet et si autre appareils connectés au même le réseau fonctionne. Si le favori la liste et l'Histoire peuvent jouer, actionner le éteindre et rallumer pour voir. Si le problème persiste, s'il vous plaît contactez-nous Pour plus d'aide.
Pas de réception DAB/FM		<ul style="list-style-type: none"> ➤ Effectuez une réinitialisation de la radio et déployez l'antenne. Essayez différentes longueurs sur l'antenne / direction. ➤ Rapprochez la radio de la fenêtre.
La réception radio DAB/FM est médiocre		<ul style="list-style-type: none"> ➤ Veuillez ajuster la longueur / direction de l'antenne pour atteindre un meilleur accueil. ➤ Vérifiez que vous n'avez pas d'autres équipements électriques trop proches de votre radio, causant des interférences.
Aucun son		<ul style="list-style-type: none"> ➤ Ajustez le volume. ➤ Vérifiez si la lecture de la radio Internet est arrêté. Appuyez sur le bouton OK pour jouer. ➤ En mode DAB et FM, vérifiez si le est en sourdine, appuyez sur le bouton OK pour muet.

SPÉCIFICATIONS TECHNIQUES

Batterie rechargeable intégrée	: 2000 mAh
Puissance de sortie	: 5V  1A
Réseau sans fil	: IEEE802.11b/g/n
Protocole de sécurité	: WEP/WPA/WPA2
Version Bluetooth	: V4.2 conforme à la norme BR/EDR
Portée Bluetooth	: 10 mètres (ligne de vue Bluetooth)
Puissance de transmission	: 0 dBm
Plage de fréquences DAB	: 174,928 MHz - 239,200 MHz
Plage FM	: 87,5 – 108,00 MHz
Stations présélectionnées	: 99 (radio Internet combinée, DAB, FM)